

Varenummer: 03008008  
Beskrivelse: Fluro ledhoved GARS 8  
Hus i rustfast stål

## Mål

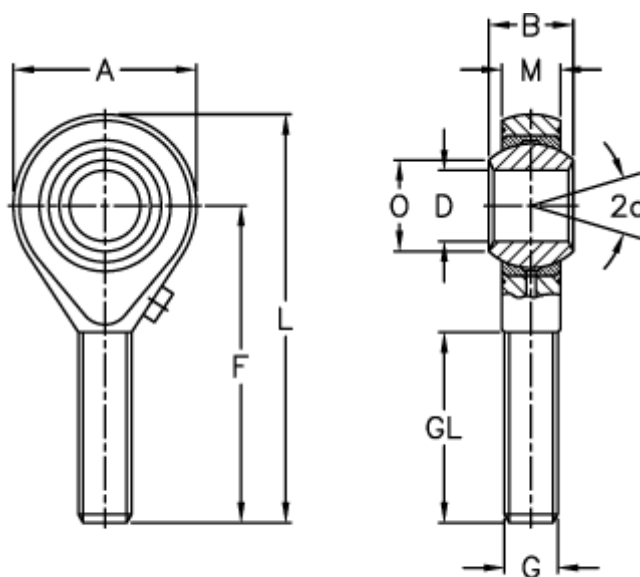

Str. 3-5 uden smørenippel

A	= 24	L	= 54
a (grader)	= 14	M	= 9
B	= 12	O	= 10.4
D	= 8	Statisk belastning C0 (kN)	= 16.1
Dynamisk belastning C (kN)	= 7.1	Tilladelige o/min	= 1200
F	= 42	Vægt (g)	= 33
g	= M8		
GL	= 25		